



TEKNO LINE®

TT-37 / 7" 2 KABLolu İNTERKOM SİSTEMİ

KULLANIM KILAVUZU



! Lütfen ürünü kullanmadan önce bu kılavuzu okuyunuz

TT-37 / 7" Görüntülü Diafon
(Dokunmatik Panel)

1. Bölümler ve İşlevleri

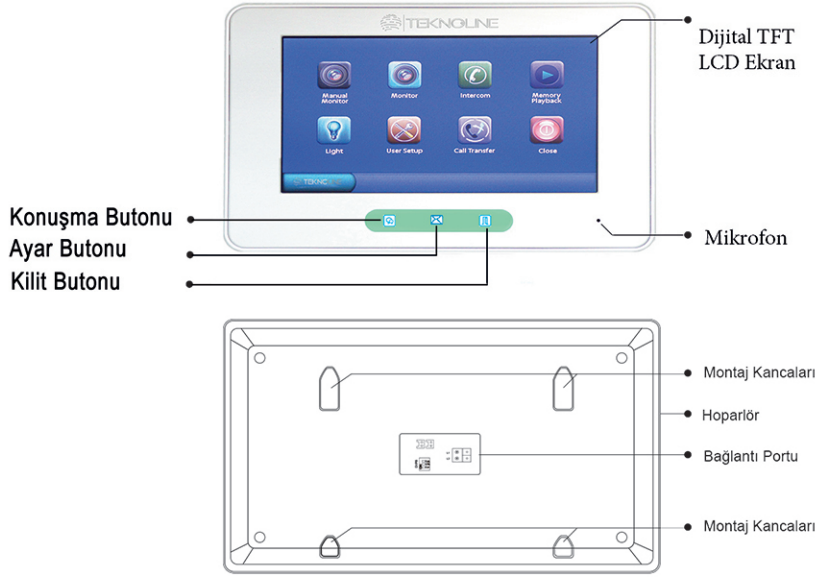

Gösterge Fonksiyonları

LCD ekran	Ziyaretçinin görüntüsünü gösterir
Kapı Açma Butonu	Kapıyı açmak için basınız.
Konuşma Butonu	Ziyaretçilerle eller serbest olarak konuşmak için basınız. Bekleme durumunda dış kapıyı görmek için basabilirsiniz.
Mikrofon	Sizin sesinizi ziyaretçiye iletir.
Montaj kancaları	Monitörü asmak(monte etmek) için kullanılır.
Bağlantı portu	Bus terminal (Bağlantı)
Hoparlör	Dış kapıdaki ziyaretçiden gelen sesi dışarıya verir.

DIP Ayarları

Bit	Bit Durumu	Tanım
DIP1&2		Fabrika ayarları için ayrıldı.
DIP3		"OFF" olarak ayarlanır. Monitör hattın ortasında papatya zincir bağlantısındanayken kullanılır.
		"ON" olarak ayarlanır. Monitör hattın sonunda veya DBC4A bağlantıdığında kullanılır.

2. Monitor Montajı

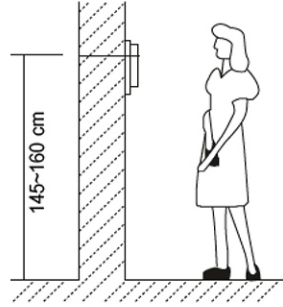
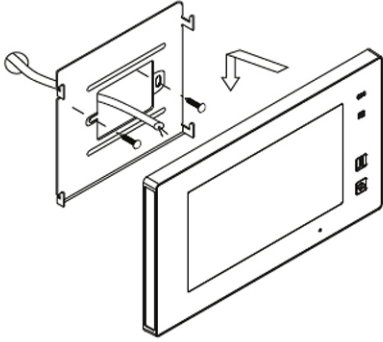



1. Monitörü monte etmek için kullanılan aparatı 2 adet 4x25 vidalarla tutturunuz. 2 kabloyu monitöre bağlayınız.
2. Monitörü montaj aparatının üstüne sıkı bir şekilde asınız.

3. Ana Menü





Bekleme modundayken ekranın her hangi bir yerine dokunduğunuzda ana menü sayfası ekranda yanda görüldüğü gibi açılacaktır.



4. Temel Kapı Açma İşlemi

1. Dış kapı panelindeki “ARA” butonuna basınız. Daire içi monitör çalmaya başlar ve gelen ziyaretçinin görüntüsü ekran üzerinde görünür. Hiç kimse çağrıyı cevaplandırmazsa 30 saniye içinde ekran otomatik olarak kapanacaktır.
2. Lütfen daire içi ünite üzerindeki  (konuşma butonuna) dokununuz. Gelen ziyaretçiyle 90 saniye süreyle görüşme gerçekleştirebilirsiniz. Görüşme bittikten sonra  (bu ikona) basınız







- Görüşme esnasında ziyaretçinin bulunduğu kapıyı açmak için  (bu ikona) basınız veya kapıyı açmak için ekran üstündeki  (bu ikona) dokununuz. (Eğer dış kameraya 2 kilit bağlantısı varsa diğerini açmak için 2. olan  (bu ikona) dokununuz.)
- Monitör bekleme modundayken  butonuna basarak (veya ekran üzerindeki  bu ikonu seçerek) dış kapıyı görüntüleyebilirsiniz. Eğer birden fazla dış kapı varsa 1,2,3,4 dış kapı veya kamera görüntülerinden hangi birini görmek isterseniz o kapı veya kamera numarasını seçip izleyebilirsiniz. (Aşağıdaki diagramlara bakınız)

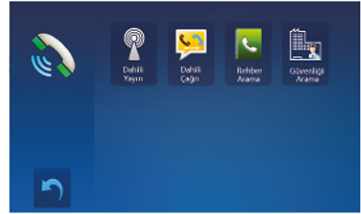

5. İkonların İşlevleri

Ana menüdeki interkom ayarlarına girmek için  (bu ikona) dokununuz. Karşınıza 3 seçenek gelecektir. 1. Daire Arama 2. Dahili Çağrı 3. Güvenliği/Kapı Görevlisini Arama



- Dahili Çağrı:** Aynı daire içerisinde birden fazla monitör kullanıldığı zaman  bu ikon seçilir. Sonrasında diğer monitörlerin hepsi aynı anda çalmaya başlar. Gelen çağrı hangi monitörden yanıtlanırsa karşılıklı görüşme başlar ve diğer monitörlerin çalması aynı anda durur. (Not: Monitörlerin dip switch ayarları aynı olmalıdır.)
- Rehber Arama:** Sistem içerisindeki bir daire diğer daireyi aramak için  (bu ikonu) kullanır. Sistem tarafından isim listesi ve daire no. bölümü otomatik olarak belirir. “←” veya “→” ikonlarıyla, önceki veya sonraki sayfa seçimi yapılır. Daha sonra bu “” ikon seçilerek daireler arası arama gerçekleştirilir.

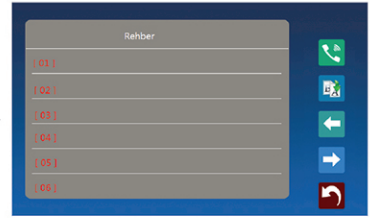
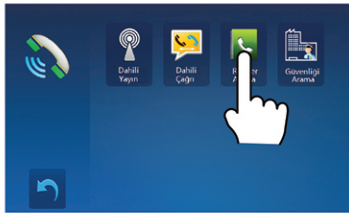

3. **Güvenliği Arama:** Her hangi bir daire içi monitör, güvenlik veya kapıcı monitörü olarak atanabilir. Güvenlik monitörü çağrıyı yanıtladığı zaman güvenlik görevlisiyle görüşme başlar.

6. Rahatsız Etmeyiniz Fonksiyonu

Rahatsız etmeyiniz bölümüne girmek için ana menüde bulunan  (bu ikona) dokununuz. Karşınıza 8 seçenek gelecektir. Buradan gece zil sesi ayar ikonunu seçiyoruz zil sesi seviyesini ayarlayabilirsiniz

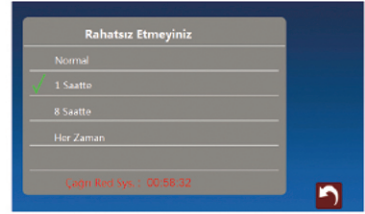

7. Aktarma Fonksiyonu

Aktarma bölümüne girmek için ana menüde bulunan  (bu ikona) dokununuz. Ekranda boş bir yere dokunduktan sonra dijital tuş takımına basarak telefon numarasını giriniz. 3 tip mod aktarma özelliği vardır.

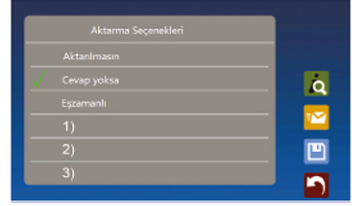
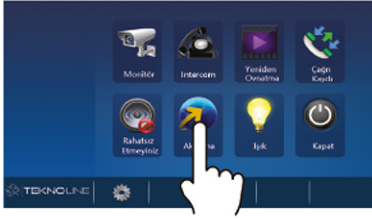

- 1:Aktarma iptal özelliği---Dış kapıdan gelen çağrılar aktarılmayacaktır.
- 2:Cevap/Yanıt olmazsa özelliği---Eğer dış kapıdan monitöre gelen çağrıya 30 sn. içerisinde yanıt verilmezse ayarlanmış olduğunuz telefon numarasına aktarım gerçekleşecektir. Aktarım başarılı olduğunda monitör hemen kapanacaktır. Bu durum dış kapı ve telefon (TT-GSM) arasındaki iletişimi etkilemeyecektir. Diğer taraftan monitör üstünde dış kapıyı izleme, konuşma ve kapıyı açma işlemlerini yapabilirsiniz.

3:Eşzamanlı özelliği---Dış kapıdan gelen çağrılar hemen belirlemiş olduğunuz telefon numarasına aktarılacaktır. Telefon (TT-GSM) aktarımı başarılı olduğunda monitör kapanmayacaktır. Fakat monitörden çağrı yanıtlanırsa, telefon (TT-GSM) iletişimi devreden çıkacaktır.





8. Temel Kurulum Talimatları

Ses Ayarları

Ses ayarları bölümüne girmek için ana menüde alt tarafta bulunan  (bu ikona) dokununuz. Sonrasında ses ayarları sayfasına giriniz. Bu sayfada zil sesi ayarlamasını yaptıktan sonra  (bu ikona) dokunarak ayarlar ve ana menü sayfasına dönüş sağlarsınız.

Not: “Birleşik” veya “Ayrı” olarak 2 tip kapı zili modu vardır. Eğer birleşik seçerseniz bütün kapıların zil sesi aynı olarak ayarlanmış olacaktır.

Tarih & Saat Ayarları

Bu bölüme girmek için ana menüde alt tarafta bulunan  (bu ikona) dokununuz. Sonrasında Tarih&Saat sayfasına giriniz. Bu sayfada tarih&saat ayarlamasını yaptıktan sonra  (bu ikona) dokunarak ayarlar ve ana menü sayfasına dönüş sağlarsınız.

Ekran ve Ses Ayarı

Konuşma ve izleme esnasında ekranda görünen  (bu ikona) dokunarak ayar sayfasına giriş yaparsınız.

Ekranın parlaklık ve renk ayarını yapabilirsiniz

Bütün modifikasyon ayarları işlemi hemen sonra devreye girer. Sayfa ayarından çıkmak için resmin penceresine donununuz.

9. Varsayılan Fabrika Ayarları

Bu bölüm kullanıcı ayarlarını kurtarmak için fabrika ayarlarını geri yüklemeye izin verir.

Not: Fabrika ayarlarına geri yükleme işleminde ayar ve veriler değişmeyecektir.

Bu bölümle ilgili kısma girmek için ana menü sayfasında kullanıcı kurulum ikonuna dokununuz.

Sonrasında  (bu ikona) dokunarak fabrika ayarlarını geri yükleme işlemini gerçekleştiriniz.

Tarih ve Saat Formatı Nasıl Ayarlanır?

Bu ayar için sistem 2 metod sunmaktadır.

1. Tarih formatını Ay/Gün/Yıl olarak ayarlamak için “8008”kod numarası kullanılır.
2. Tarih formatını Gün/Ay/Yıl olarak ayarlamak için “8009”kod numarası kullanılır.

1. Saat formatını 12 saat sistemine göre ayarlamak için “8012”kod numarası kullanılır.
2. Saat formatını 24 saat sistemine göre ayarlamak için “8013”kod numarası kullanılır.

Aynı Dairenin İlave Monitörleri Görüntülü Olarak Nasıl Ayarlanır?

Fabrika ayarlarında, bir çağrı geldiği zaman ana monitör ve ilave monitörler aynı anda çalar fakat sadece ana monitörde görüntü vardır diğerlerinde yoktur. Yalnız bu ayar değiştirilebilir. 8006 kodunu tüm ilave monitörlere girdiğinizde her monitöre görüntü aktarılacaktır.

Daireyi aramak için butona bas.

Daire arandığı zaman ana monitör ve diğer ilave monitörlerin hepsine dış kapıdaki görüntü gelir.



Ana Monitör



1. ilave monitör



2. ilave monitör



3. ilave monitör

Aynı Daireye İlave Monitör Nasıl Ayarlanır?

Bir daireye maksimum 4 adet daire içi monitör takılabilir. 1 adet yönetici monitör diğer 3 adedi ilave monitör olarak ayarlanır.

8000 i kodladığınızda yönetici monitör devreye girer.

8001 i kodladığınızda 1 inci ilave monitör devreye girer.

8002 yi kodladığınızda 2 nci ilave monitör devreye girer.

8003 ü kodladığınızda 3 üncü ilave monitör devreye girer.

Daire Monitörü Nasıl Güvenlik Monitörü Olarak Ayarlanır ?

Her hangi bir daire içi monitör, güvenlik veya kapıcı monitörü olarak atanabilir. Güvenlik monitörü çağrışı yanıtlandığı zaman güvenlik görevlisiyle görüşme başlar. 8004 ü kodladığımızda bu özellik devreye girer, 8005 i kodladığımızda bu özellik devre dışı kalır.

Kapı Açma Parametreleri

Kapı Açma Modu: 2 tip kapı açma modu vardır.

1. Enerji geldiğinde kapı açma modu: “0” olarak ayarlanmıştır. (fabrika ayarı)
2. Enerji kesildiğinde kapı açma modu: “1” olarak ayarlanmıştır.

Kapı açma modunu “0” olarak ayarlamak için kod numarası “8010” dur.



Kapı açma modunu “1” olarak ayarlamak için kod numarası “8011” dir.

Kapı Açma Süresi: 1-9 sn. aralığında ayarlanabilir.

Kapı açma modunu 1-9 sn. arasından birine ayarlamak için kod numaraları “8021 - 8029” arasındır.

Dairelere Monitör Atamaları Nasıl Ayarlanır:

Kurulum ayarları nasıl yapılır:

1. Ana sayfadaki  bu ikona dokununuz.
2.  (kapı açma butonu) dokunarak 2 sn. boyunca parmağımızı basılı tutunuz.
3. Dijital tuş takımı sayfası açılacak.
4. Sistem üzerinde her monitör bir adrese atanabilir. Toplam 32 adres mevcuttur. 1 ve 32 nci daire arasını atamak için “8200-8231” aralığında kodlama yapılır. Lütfen aşağıdaki tabloya bakınız.

Kod No:	Daire No:	Kod No:	Daire No:	Kod No:	Daire No:
8200	No=32	8211	No=11	8222	No=22
8201	No=1	8212	No=12	8223	No=23
8202	No=2	8213	No=13	8224	No=24
8203	No=3	8214	No=14	8225	No=25
8204	No=4	8215	No=15	8226	No=26
8205	No=5	8216	No=16	8227	No=27
8206	No=6	8217	No=17	8228	No=28
8207	No=7	8218	No=18	8229	No=29
8208	No=8	8219	No=19	8230	No=30
8209	No=9	8220	No=20	8231	No=31
8210	No=10	8221	No=21		

10 . Özellikler

- G ü ç Kaynağı: 20-28V DC
- G ü ç T ü ketimi: Bekleme durumunda 12.4mA; Çalışma durumunda 270mA
- Ekran Gör ü nt ü s ü : 7 inch dijital LCD renkli ekran.
- Ekran Çöz ü n ü rl ü ğ ü : 800*3(RGB)x480 piksel.
- Video Sinyali: 1Vp-p, 75Ω, CCIR standard
- Bağlantı: 2 Kablo, Kutupsuz. (“+” ve veya “- “ farketmez.)
- Boyut: (En) 225 x (Boy) 131 x (Kalınlık) 18mm

11. Önlemler

1. Bütün elektronik parçaları sıkıştırımlara,düşürmelere ve çarpmalarara karşı koruyunuz.
2. Lütfen cihazı yumuşak pamuklu bezle siliniz. Kimyasal temizlik malzemesi kullanmayınız. Gerekirse biraz saf su kullanınız veya tozdan arındırmak için hafif sabunlu suyla silerek dış temizliğini yapınız.
3. Daire içi monitör manyetik alanların çok yakınına monte edilirse görüntü bozulmaları meydana gelebilir. Mikrodalgalar, TV, Bilgisayar vb
4. Cihazın öngörülmeşen şekilde zarar görmesini önlemek için ıslatmayınız, yüksek sıcaklıktan, tozdan uzak tutunuz.
5. Üretici tarafından sağlanan veya üretici tarafından onaylanan doğru adaptörü kullanınız.
6. Ürünlerin içindeki yüksek voltaja dikkat ediniz, sadece nitelikli ve eğitimli servis noktalarından profesyonel hizmet alınız.



TEKNOLOGİNE®

GARANTİ BELGESİ

GARANTİ ŞARTLARI

Garanti süresi, malın teslim tarihinden itibaren başlar ve iki yıldır.

Malın Garanti süresi içerisinde arızalanması durumunda, tamirde geçen süre garanti süresine eklenir.

Malın tamir süresi en fazla otuz iş günüdür. Bu süre malın servis istasyonuna, servis istasyonunun olmaması durumunda sırasıyla; malın satıcısı, bayi, acentesi, temsilciliği, ithalatçısı veya imalatçısından birisine teslim edildiği tarihten itibaren geçerlidir.

Malın garanti süresi içerisinde, gerek malzeme ve işçilik, gerekse montaj hatalarından dolayı arızalanması halinde, işçilik masrafı, değiştirilen parça bedeli yada başka herhangi bir ad altında hiçbir ücret talep edilmeksizin tamiri yapılacaktır. Ehil olmayan kişilerin montaj hataları garanti kapsamı dışındadır.

Belge İzin Tarihi ve Sayısı :

Bu belge Sanayi ve Ticaret Bakanlığı'nın no'lu / / onay tarihli belgesine göre düzenlenmiştir.

İMALATÇI VE İTHALATÇI FİRMANIN :

Ünvanı : Teknoline Teknolojik Sistemleri A.Ş

Adresi : Örnek Mah 1538 sk. Dr. Esat Oktay İş Merkezi
No:32 Kat:1 Esenyurt/ İstanbul

Telefon : 0(212) 620 41 11

Faks : 0(212) 620 43 33

FİRMA YETKİLİSİNİN

İmzası ve Kaşesi

ÜRÜNÜN :

Cinsi : 2 Kablolu İnterkom Sistemi

Modeli : TT-37

Bandrol ve Seri No :

Teslim Tarihi ve Yeri :

Azami Tamir Süresi : (30) Otuz iş günü

Garanti Süresi : (2) İki Yıl

Malın;

- Teslim tarihinden itibaren garanti süresi içinde kalmak kaydıyla bir yıl içerisinde, aynı arızayı ikiden fazla tekrarlaması veya farklı arızaların dörtten fazla ortaya çıkması sonucu, maldan yararlanılmamanın süreklilik kazanması

- Tamiri için gereken azami sürenin aşılması

- Servis istasyonunun mevcut olmaması halinde sırasıyla satıcısı, bayi, acentası, temsilciliği, ithalatçısı veya imalatçısının birisinin düzenleyeceği raporta arızanın tamirinin mümkün bulunmadığının belirlenmesi durumunda, ücretsiz olarak değiştirme işlemi yapılacaktır.

Malın kullanma kılavuzunda yer alan hususlara aykırı kullanılmasından kaynaklanan arızalar garanti kapsamı dışındadır.

SATICI FİRMA

Ünvanı :

Adresi :

Telefon :

Faks :

Fatura Tarih ve No. :

Teslim Tarihi ve Yeri :

TARİH-İMZA-KAŞE :



TEKNOLOGİNE®