



TEKNO LINE®

2 Kablolu İnterkom Sistemleri

TT-24 KULLANIM KILAVUZU



❗ Ürünü kullanmadan önce bu kılavuzu dikkatlice okuyun, gelecekte kullanmak için saklayınız.

Hakkında

Monitör 4 inch olarak tasarlanmıştır. 320x240 piksel çözünürlüğü ile yüksek kalite resimleri destekler. İletişimi kolaylaştırmak için ahize monte edilmiştir. Dokunmatik tuşlar ise kullanımını oldukça kolaylaştırır.

Bileşenler ve İşlevleri

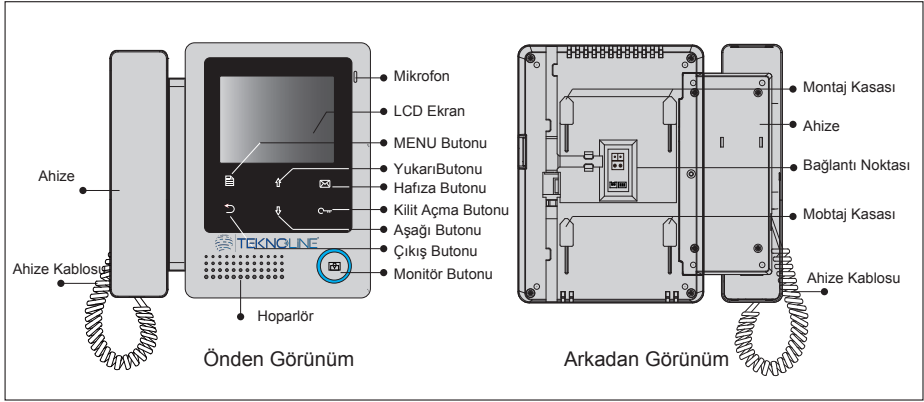

Arabirim

L1,L2: Veri Bağlantı Noktası

SW+,SW-: Kapı Zili Bağlantı Noktası

DIP switches: Ayarlanabilir 3
DIP anahtar.

Bit1: Ayrılmış.

Bit2: Ayrılmış.

Bit3: video empedans ayarlaması, video sinyali yetersiz ise "ON" seçmelidir.

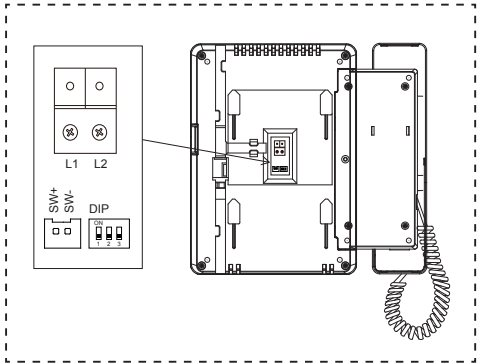

Montajlama

Montaj Aksesuarları:

Aksesuarlar, montaj kasası, 2 tane 4x25 vida(kasayı kolay montajlamak için), 2 kablolu bağlantı konnektörü.

Kurulum Aşamaları:

Daire içi monitörün kurulum yüksekliği genellikle 145-160 cm. aralığındadır. Kabloyu monitöre doğru bir şekilde bağladıktan sonra monitörü bağlantı aparatına tutturunuz. (aparat ve monitör arasında mıknatıs özelliği vardır.)

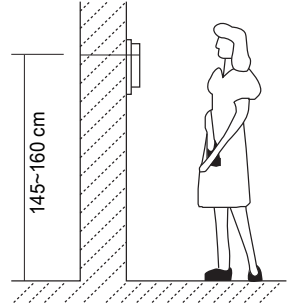
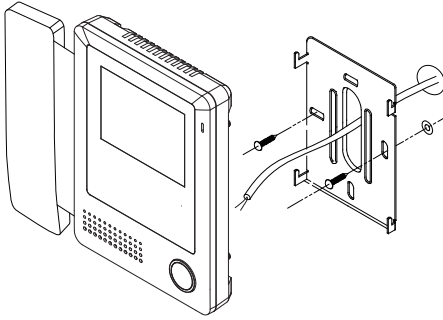

Ana Menü

Ana menü yapacağınız bütün işlemler için hareket noktasıdır. Ana menünüzü kullanarak kişileşmiş ayarlarınızı yapabilirsiniz.

Ana menüyü açmak için **Menu**  butonuna bir kez tıklamanız yeterlidir..

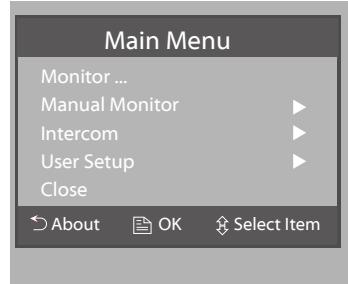

Temel Kullanım Talimatları

Kapıdan Gelen Aramayı Cevaplama

- Kapı Panelinden arama tuşuna basılınca mönitor çalmaya ve ziyaretçinin görüntüsü ekranda görünür. 30 sani içinde kimse cevap vermezse ekran otomatik olarak kapanır.

- Ahizeyi kaldırarak ziyaretçi ile en fazla 90 saniye konuşabilirsiniz, . Görüşmeyi bitirmek için ahizeyi yerine koyun. Sistemde veya daire içinde 2 veya daha fazla monitor varsa, monitörlerden herhangi biri cevap verdiğinde diğerleri otomatik olarak kapanır.

Kapıyı Açma

Konuşma sırasında **AÇMA** butonuna basarak kapıyı açabilirsiniz.

Görüntülemeyi Başlatma

Monitör bekleme modunda iken Monitör butonuna basıldığında(Ana Menüden Monitor... ikonuna tıklanıldığında) kapı panelinden gelen görüntü ekranda görülmeye başlar. Birden fazla kapı paneli bağlı ise Manual Monitor menüsü seçilmelidir. Camera1 1. kapı panelinden gelen görüntüyü gösterir. Aynı şekilde Camera2 2. kapı panelini Camera3 3. kapı panelini Camera4 4. kapı panelini gösterir.

Monitör butonuna tekrar basıldığında görüntüleme bitmiş olur.

Interkom Fonksiyonu

Interkom fonksiyonu birden fazla monitörün bağlı olduğu sistemlerde herhangi bir monitör tarafından başlatılabilir.

Monitör bekleme modunda iken , ahize kaldırıldığında Intercom menüsü seçilir, Menü butonuna basarak interkom menüsü açılmış olur.

Interkom Araması: Bir dairede oturan kişi sistemdeki başka daireyi arayabilir. İsim listesi sistem tarafından otomatik olarak oluşturulur. Ekranda görünen listeden ↓/↑ butonları ile aramak istediğiniz kişinin üzerine gelip Menü butonuna basarak aramayı başlatabilirsiniz.

Not:

1. Tekrar aramak için Menü butonuna basınız.
2. Her monitörün kullanıcı kodu farklı olmak zorundadır.

Daire İçi Arama: Daire içinde birden fazla monitör varsa daire içi arama seçildiğinde dairedeki diğer monitörler aynı anda çalmaya başlar.

Monitörlerden herhangi biri cevap verdiğinde konuşma başlar ve diğer monitörler susar. (Daire içi aramanın kullanılabilmesi için tüm monitörlerin kullanıcı kodlarının aynı olması gerekir.)

Güvenlik Görevlisini Arama: Sistemde herhangi bir monitör görevli diye atanmışsa, aramaya cevap verdiğinde konuşma başlamış olur.

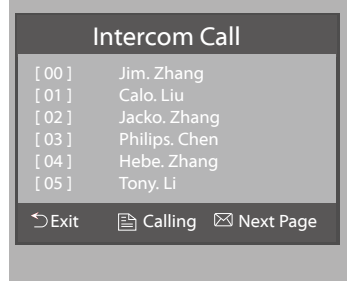

Temel Ayarlar

Zil Tonu Ayarı

Ana Menüde iken **Kullanıcı Ayarları (User Setup)** menüsüne girilir. Burada **Door Station Call Tone, Intercom Call Tone** veya **DoorBell Tone** seçeneklerinden herhangi birisi seçilir. 12 farklı zil sesi mevcuttur.↑/↓butonları ile tonlar arası geçiş yapılabilir. Menu butonuna basıldığında değişiklikler kaydedilmiş olur.

Door Station Call Tone: Dış kapıdan gelen aramalar için zil sesi.

Intercom Tone: İnterkom aramaları için zil sesi

DoorBell Tone: Daire kapısı için zil sesi.

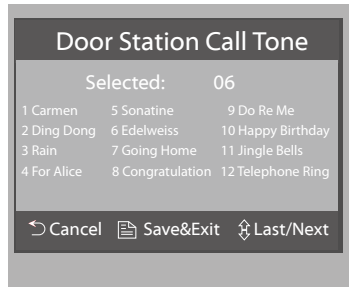
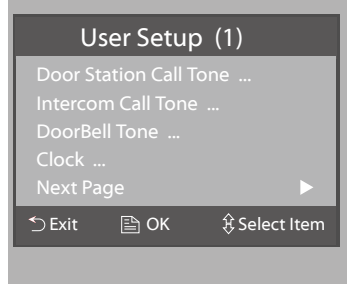

Monitör Bekleme Zamanı

Ana Menüde iken **Manual Monitor** menüsüne girilir. Ardından **Monitor Time Set** seçilir.↑/↓ butonları ile değerler değiştirilir. Menu butonuna basıldığında değişiklikler kaydedilmiş olur.

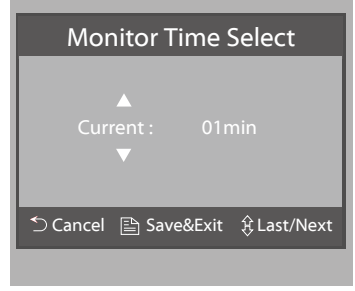

Ekran Ayarları

Konuşma veya görüntüleme esnasında Menu butonuna basıldığında Ayarlamalar Menüsü açılır.↑/↓ butonları kullanılarak değiştirilmek istenen ayarın üzerine gelinir ve ☒ butonu ile ayar değiştirilir.

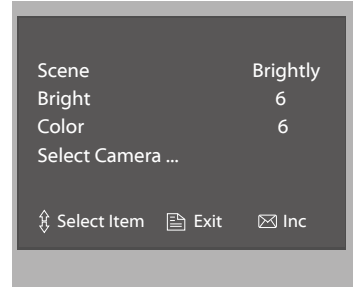

- İlk ayar **Sahne** modu seçimi: 4 farklı ekran modu bulunmaktadır: **Normal**, **User(Kullanıcı)**, **Soft** ve **Bright(Parlak)**. **Brightness** veya **Colour** ayarları değiştirildiğinde sahne modunun otomatik olarak, **User(Kullanıcı)** olacağını unutmayınız.
- **Brightness(Parlaklık)** ve **Colour(Renk)** ayarları görüntü kalite ayarlarıdır. Bu ayarları kendi isteğinize göre ayarlayabilirsiniz.

Not: Tüm yapılan değişiklikler anında etkin olur.Sistemden çıkış için geri↶ butonu kullanılır.

Teknik Özellikler.

- Güç Kaynağı: DC 24V
- Güç Tüketimi: Bekleme 6mA; Çalışma 194mA
- Ekran Boyutu: 4 Inch renkli LCD
- Ekran Çözünürlüğü: 320(R, G, B) x 240 piksels
- Video Sinyal: 1Vp-p, 75Ω, CCIR standard
- Bağlantı: 2 kablolu, kutupsuz
- Boyutlar: 186(H)×190(W)×26(D)mm

Uyarılar

- 1) Bütün bileşenler titreşimden ve darbelerden korunmalıdır. Üzerine yaslanılmasına ve vurulmasına izin verilmemelidir.
- 2) Yumuşak pamuk bir bezle temizleyiniz, organik veya kimyasal temizlik malzemesi kullanmayınız. Çok gerekli durumda bezi hafif ıslatıp tozlar ın temizliğini yapabilirsiniz.
- 3) Cihaz Elektromanyetik alanlara (TV, Bilgisayar, Mikrodalga) yakın olursa görüntüde bozulmalar olabilir.
- 4) Monitörü nemde yüksek sıcaklıktan tozdan ve yakıcı veya paslandırıcı gazlardan uzak tutunuz.
- 5) Cihazla birlikte doğru beslemeyi kullanınız. Bu konuda üreticinin sağladığı veya onay verdiği güç kaynaklarını kullanınız



TEKNOLOGİNE®

GARANTİ BELGESİ

GARANTİ ŞARTLARI

Garanti süresi, malın teslim tarihinden itibaren başlar ve iki yıldır.

Malın Garanti süresi içerisinde arızalanması durumunda, tamirde geçen süre garanti süresine eklenir.

Malın tamir süresi en fazla otuz iş günüdür. Bu süre malın servis istasyonuna, servis istasyonunun olmaması durumunda sırasıyla; malın satıcısı, bayi, acentesi, temsilciliği, ithalatçısı veya imalatçısından birisine teslim edildiği tarihten itibaren geçerlidir.

Malın garanti süresi içerisinde, gerek malzeme ve işçilik, gerekse montaj hatalarından dolayı arızalanması halinde, işçilik masrafı, değiştirilen parça bedeli yada başka herhangi bir ad altında hiçbir ücret talep edilmeksizin tamiri yapılacaktır. Ehil olmayan kişilerin montaj hataları garanti kapsamı dışındadır.

Belge İzin Tarihi ve Sayısı :

Bu belge Sanayi ve Ticaret Bakanlığı'nın no'lu / / onay tarihli belgesine göre düzenlenmiştir.

İMALATÇI VE İTHALATÇI FİRMANIN :

Ünvanı : Teknoline Teknolojik Sistemleri A.Ş

Adresi : Örnek Mah 1538 sk. Dr. Esat Oktay İş Merkezi
No:32 Kat:1 Esenyurt/ İstanbul

Telefon : 0(212) 620 41 11

Faks : 0(212) 620 43 33

FİRMA YETKİLİSİNİN

İmzası ve Kaşesi

ÜRÜNÜN :

Cinsi : 2 Kablolu İnterkom Sistemi

Modeli : TT-24

Bandrol ve Seri No :

Teslim Tarihi ve Yeri :

Azami Tamir Süresi : (30) Otuz iş günü

Garanti Süresi : (2) İki Yıl

Malın;

- Teslim tarihinden itibaren garanti süresi içinde kalmak kaydıyla bir yıl içerisinde, aynı arızayı ikiden fazla tekrarlaması veya farklı arızaların dörtten fazla ortaya çıkması sonucu, maldan yararlanmamanın süreklilik kazanması

- Tamiri için gereken azami sürenin aşılması

- Servis istasyonunun mevcut olmaması halinde sırasıyla satıcısı, bayi, acentası, temsilciliği, ithalatçısı veya imalatçısının birisinin düzenleyeceği raporta arızanın tamirinin mümkün bulunmadığının belirlenmesi durumunda, ücretsiz olarak değiştirme işlemi yapılacaktır.

Malın kullanma kılavuzunda yer alan hususlara aykırı kullanılmasından kaynaklanan arızalar garanti kapsamı dışındadır.

SATICI FİRMA

Ünvanı :

Adresi :

Telefon :

Faks :

Fatura Tarih ve No. :

Teslim Tarihi ve Yeri :

TARİH-İMZA-KAŞE :



TEKNOLOGİNE®